

Videodomofony kolorowe

Systemy przeznaczone do domków jedno-, dwu-, trzy-rodziny z możliwością sterowania bramą wjazdową. Dodatkowym atutem jest możliwość bezpośredniego podłączenia zamka elektromagnetycznego do stacji bramowej (w momencie otwierania podawane napięcie 12V DC do sterowania zamkiem).

Zalecane średnice przewodów:

- 2** OMY 2 x 1mm (str.51)
- 4** do 50m : 4 x 0,5mm (YTDY, UTP - str.51)
do 100m : 4 x 2 x 0,5mm (YTDY, UTP - str.51)

Schemat ideowy systemu 4-przewodowego

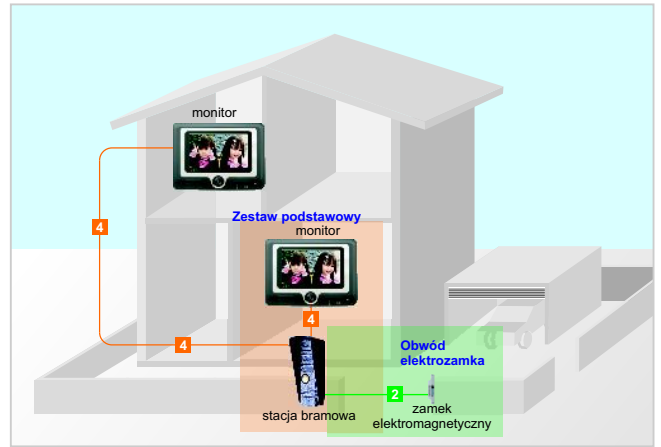

VIDEODOMOFONY KOLOROWE

M-710C b,w



- Opis : Monitor głośnomówiący / Dwa kolory monitora: biały (M-710C w), czarny (M-710C b) / 7" ekran panoramiczny / Dodatkowy przycisk otwierania bramy / Regulacja jasności, kontrastu / głośności / 8 melodii sygnału wywołania / Zasilanie elektrozamka z monitora

- Ekran : 7" LCD panoramiczny
- Zasilanie : 15V DC (zasilacz w zestawie)
- Pobór mocy : max. 1A
- Wymiary (szer./wys./gł.) : 250 x 180 x 26(mm)

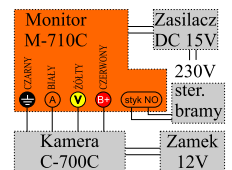

C-700C



- Opis : Kamera CCD z ukrytym obiektywem / Wyjście zasilające elektrozamka / Doświetlenie w nocy / Montaż natynkowy lub podtynkowy (osłony w zestawie) / Uchwyt do montażu pod kątem 30 stopni

- Kąt widzenia (w pionie/w poziomie) : 40° / 55°
- Zasilanie : z monitora M-710C
- Wymiary (szer./wys./gł.) : 40 x 121 x 23(mm)

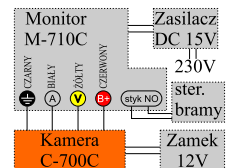

C-701C



- Opis : Kamera CCD z ukrytym obiektywem / Wyjście zasilające elektrozamka / Doświetlenie w nocy / Montaż natynkowy / Uchwyt do montażu pod kątem 30 stopni

- Kąt widzenia (w pionie/w poziomie) : 40° / 55°
- Zasilanie : z monitora M-710C
- Wymiary (szer./wys./gł.) : 84 x 124 x 28(mm)

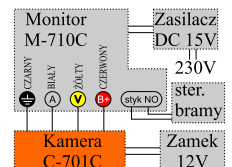

C-702C



- Opis : Kamera CCD z ukrytym obiektywem / Dwa przyciski wywołania monitorów / Wyjście zasilające elektrozamka / Doświetlenie w nocy / Montaż natynkowy / Uchwyt do montażu pod kątem 30 stopni

- Kąt widzenia (w pionie/w poziomie) : 40° / 55°
- Zasilanie : z monitora M-710C
- Wymiary (szer./wys./gł.) : 84 x 124 x 28(mm)

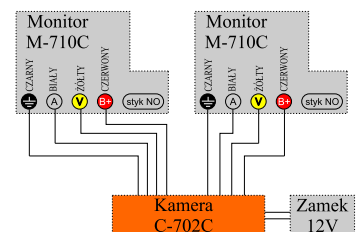

C-703C



- Opis : Kamera CCD z ukrytym obiektywem / Trzy przyciski wywołania monitorów / Wyjście zasilające elektrozamka / Doświetlenie w nocy / Montaż natynkowy / Uchwyt do montażu pod kątem 30 stopni

- Kąt widzenia (w pionie/w poziomie) : 40° / 55°
- Zasilanie : z monitora M-710C
- Wymiary (szer./wys./gł.) : 84 x 124 x 28(mm)

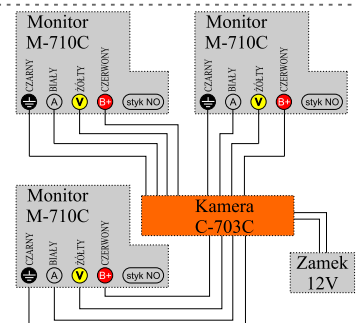

Videodomofony czarno-białe, domofony

Videodomofon MC-411B oraz domofon DRS-30 przeznaczone są do domków jednorodzinnych. Stacje bramowe mogą być montowane w sposób podtynkowy lub natynkowy (niezbędne elementy montażowe znajdują się w zestawie).

Zalecane średnice przewodów:

- 2 OMY 2 x 1mm (str.51)
- 4 do 50m : 4 x 0,5mm (YTDY, UTP - str.51)
do 100m : 4 x 2 x 0,5mm (YTDY, UTP - str.51)

Schemat ideowy videodomofonu B/W

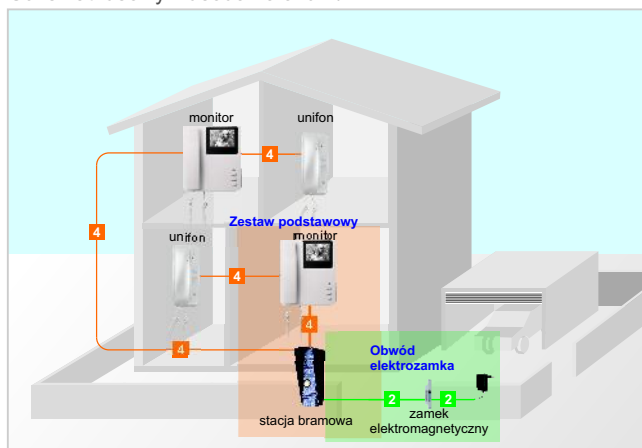

VIDEODOMOFONY CZARNO-BIAŁE

MC-411B



- Opis : Monitor czarno-biały z obsługą jednego wejścia / Możliwość rozbudowy o dodatkowe monitory (max. 3 w systemie) / Współpraca z unifonem U-400B - interkom wewnętrzny / Funkcja interkomu pomiędzy monitorami / Regulacja głośności, jasności / Kamera z ukrytym obiektywem / Szerokość kamery jedynie 4 cm / Montaż natynkowy lub podtynkowy (osłony w zestawie)

Monitor :

- Ekran : 4" CRT
- Zasilanie : 15V DC (zasilacz w zestawie)
- Pobór mocy (praca/czuwanie) : 18 / 5 VA
- Wymiary (szer./wys./gł.) : 187 x 225 x 58(mm)

Kamera :

- Kąt widzenia (w pionie/w poziomie) : 40° / 55°
- Zasilanie : z monitora M-411B
- Wymiary (szer./wys./gł.) : 40 x 121 x 23(mm)

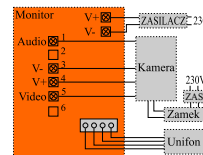

M-411B



- Opis : Monitor czarno-biały z obsługą jednego wejścia / Możliwość rozbudowy o dodatkowe monitory (max. 3 w systemie) / Współpraca z unifonem U-400B - interkom wewnętrzny / Funkcja interkomu pomiędzy monitorami / Regulacja głośności, jasności

- Ekran : 4" CRT
- Zasilanie : 15V DC (zasilacz w zestawie)
- Pobór mocy (praca/czuwanie) : 18 / 5 VA
- Wymiary (szer./wys./gł.) : 187 x 225 x 58(mm)

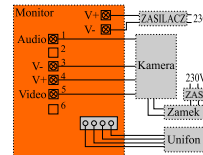

U-400B



- Opis : Dodatkowy unifon do systemu videodomofonowego MC-411B / zasilanie z monitora M-411B / funkcja interkomu monitor - unifon

- Wymiary (szer./wys./gł.) : 80 x 202 x 59(mm)

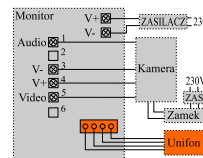

DOMOFONY

DRS-30



- Opis : Zestaw domofonowy jednoabonentowy / Regulacja głośności wywołania / Zasilanie elektrozamka z unifonu

- Zasilanie : 15V DC (zasilacz w zestawie)
- Pobór prądu : max. 600mA
- Wymiary unifonu (szer./wys./gł.) : 80 x 202 x 59(mm)
- Wymiary stacji bramowej (szer./wys./gł.) : 40 x 121 x 23(mm)

